



北京首工阀门制造有限公司成立于 2010 年 8 月 16 日，依托于原中石化燕山石化仪表厂资质技术场地而成立。自成立以来在公司全体员工不断努力开拓下，为多个红土镍矿湿法冶炼项目提供优质产品及服务。并取得了 ISO9001 质量管理体系认证证书、ISO14001 环境管理体系认证证书、企业信用证书，对外贸易进出口等证书，是德国里瓦产品  授权服务企业。

北京首工是多家央企单位入网供应商，服务单位主要有：中国石化易派客、中国五矿、中央政府采购平台、中国有色集团电子商务平台、北京能源、北京排水集团、喀斯玛商城、航空工业电子采购平台等，是以上大型企业主要服务供应单位之一。为用户提供泵、阀、过程流体泵成撬装置、流体管配件产品等，提供实验室新建和改造技术方案，小试及中试装置集成调试，机电安装及检维修保运服务。

北京首工是  德国里瓦的红土镍矿湿法冶炼项目专业代理商，成功为多个红土镍矿湿法冶炼项目供货：

2014 年为中冶瑞木巴布亚新几内亚镍钴矿提供 LEWA 品牌 3 台高压酸浸过程计量泵

2019 年为力勤资源--印尼 OBI 岛-HPAL 项目（一期、二期）提供 LEWA 品牌 5 台高压酸浸过程计量泵

2020 年为华友钴业华越镍钴矿提供 LEWA 品牌 10 台高压酸浸过程计量泵

2022 年为华友钴业华山镍钴矿项目提供 LEWA 品牌 6 台高压酸浸过程计量泵

2022 年为力勤资源--印尼 OBI 岛-HPAL 项目（三期）提供 LEWA 品牌 6 台高压酸浸过程计量泵

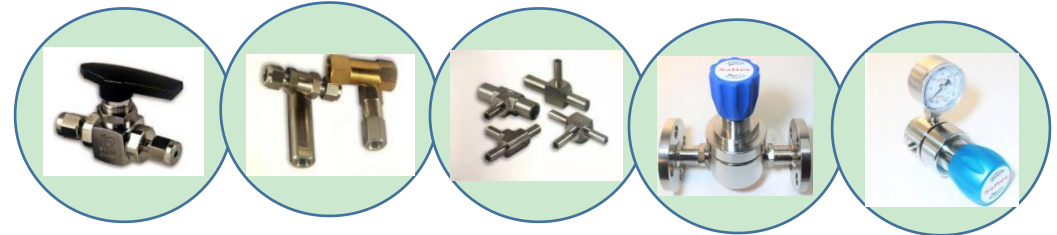

办公地址：北京市西城区广安门内大街 319 号广信嘉园 B 座 16F

工厂地址：北京燕山石化工业区仪表厂内（出口型企业）

Tel：010-83131406/07/08/09 Fax：010-83131471

公司网址：www.sg-fa.com

LEWA
Creating Fluid Solutions

授权服务

LEWA 产品展示

首工—阀业通

LEWA

里瓦LEWA泵

管件·接头·流量计·泵·阀 19 www.fayetong.com.cn

首工—阀业通

供货范围广泛
里瓦除了提供标准组合式泵系统外，还提供其它系列的计量泵，如：过程隔膜泵、计量系统和装置。如果您对我们的产品感兴趣，我们非常乐意提供全面资料。

适用于小流量精确计量的弹簧凸轮传动单元FC。

弹簧凸轮传动单元的优点是中心前死点固定，阀动作较好，适用于M200系列隔膜泵头和柱塞泵头。

性能范围
流量：从0.1至68 l/h(每泵头)
排出压力：可达500 bar

计量泵
采用具有专利的四层PTFE机械隔膜，用于低压情况下具有很好的安全性。可单台或多泵组合使用。

性能范围
流量：可达1.5m³/h(每泵头)
排出压力：可达20 bar

实验室泵(无图例)
采用液压金属隔膜的微计量泵，主要用于实验室和中试装置。

性能范围
流量：可达40l/h(每泵头)
排出压力：可达560 bar

过程隔膜泵
里瓦无泄漏过程隔膜泵用于大流量，高压力的情况下，而且传输介质不会泄漏至大气中。商业通tripleX(单体三联过程隔膜泵)和各种不同的标准组合式多联泵确保传输无泄漏，并且具有运行维护费用低的特点。

性能范围
流量：可达180m³/h(每泵头)
排出压力：可达1200 bar

计量系统
里瓦计量系统是由泵和调节器(行程或转速)、流量计(质量或体积)流量闭环控制系统组成。

标准计量成套设备
里瓦开发的标准计量成套设备广泛的应用在酸的稀释、天然气加温、低温杀菌、聚乙烯合成以及太阳能驱动的化学注入等方面。

为用户“量身定制”制造的计量成套设备里瓦计量和混合成套设备支持过程自动化，是专门为满足用户特殊要求而设计制造的，对于相应的应用，商业通提供完整的解决办法，我们的供货范围从文“钥匙”式的标准计量系统到包括过程显泵、操作数据记录与中心控制系统的外部接口的复杂装置。

里瓦公司的W系列高压往复泵
W系列为单体三柱塞高压往复泵，用于大流量、高压力的情况下，当介质条件不是很苛刻的情况下(允许少量的泄漏)。W系列高压往复泵具有很高的经济实用性。并以其运行性能稳定，耐久，承载能力强的特点可全面满足不同档次的需求。

性能范围
流量：可达60m³/h(每泵头)
排出压力：可达500 bar

弹簧凸轮传动单元FC

计量泵

W系列高压往复泵

计量系统及装置

管件·接头·流量计·泵·阀 20 www.fayetong.com.cn



球阀

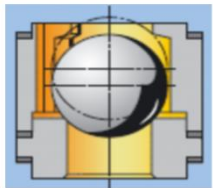

锥阀

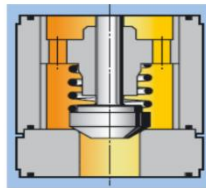

板阀

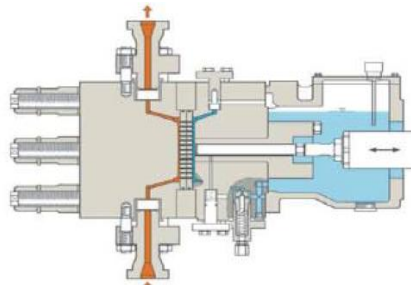
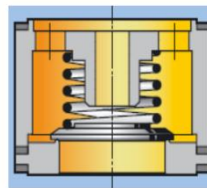

Series
M200



Series
M900



Series
M500



授权服务

德国里瓦产品备件

大耐泵业产品展示



LH 液下泵
Submersible Pumps
API 610-VS4 Type



DS 卧式高压多级泵
High Pressure Stage Casing Pumps
API 610 BB4 Type

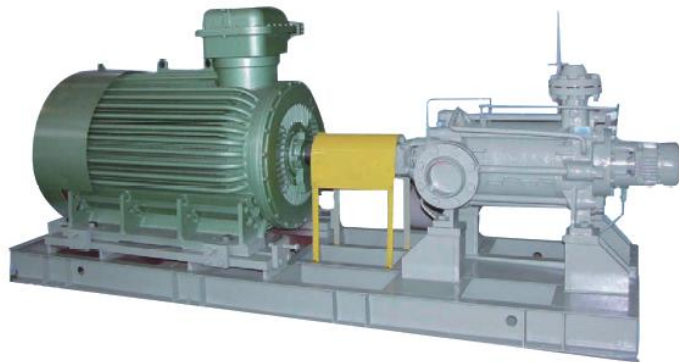



PC 石油化工流程泵
Petrochemical Process Pumps
API610 7th



SC 标准化工流程泵
Standard Chemical Process Pumps
ASME B73.1/ISO2858



VP 立式管线泵
ISO13709 (API610) Type OH3/OH4/OH5



首工品牌产品展示

产品综合展示

产品综合展示

首都工业

国际品质

球阀系列



蝶阀系列

适用于：流体、气体、燃气、市政、供暖、污水

不锈钢蝶阀



适用于流体介质



截止阀系列

闸阀系列

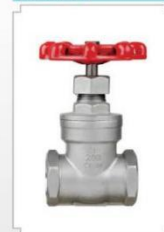

柱塞阀系列



止回阀系列



控制调节切断阀

一、特点和用途：

该产品为高频率，高性能，密封严密，使用寿命长，外形紧凑。主要用于印染、化工、制药、啤酒饮料等行业。

二、技术参数：

型号：HSV-SG-xx（口径）

公称压力：最高 PN340

公称口径：DN1/8" -3"

工作温度：-100℃-450℃（超过 150℃客户定制）

操作气源压力：0.1-0.6MPa

阀体材质：不锈钢 304、不锈钢 316

密封材料：PTFE、PEEK、合金

作用方式：单作用（弹簧复位）

控制方式：二位切断（开关型）

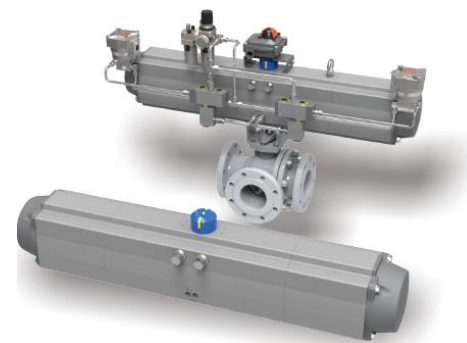

减压阀背压阀（替代进口）

减压阀



背压阀



调压阀



绝压阀



各种减压阀、背压阀、调压阀、绝压阀，可以应对高压、大流量、限流量、定流量及耐腐蚀等各种工况。

集中气瓶汇流排产品



不锈钢 BA、EP 管（替代进口）



卡套式球阀



部分替代进口



低压两通球阀

用途：产品用于流路开关截止

特点：外观精巧，采用三片式结构，结构更合理，延长使用寿命，舒适手柄设计，可用于面板安装

技术参数：

工作压力：最高压力可达1000PSI(69bar)
 工作温度：PTFE：-54℃~177℃
 PCTFE：-54℃~177℃
 PEEK：-54℃~232℃

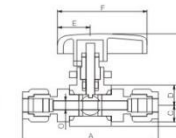

订购号	接口尺寸	通径(mm)	A	B	C	D	E	F	
英制	QG.Y21-4N	1/4in	4.8	2.68	1.89	0.41	0.41	0.65	1.75
	QG.Y21-6N	3/8in	7.2	2.81	2.05	0.49	0.49	0.96	2.50
	QG.Y21-8N	1/2in	10.0	3.17	2.26	0.61	0.61	0.96	2.50
公制	QG.Y21-6M	6mm	4.8	67.0	48.0	10.5	10.5	16.5	44.5
	QG.Y21-8M	8mm	4.8	68.5	48.0	10.5	10.5	16.5	44.5
	QG.Y21-10M	10mm	7.2	72.5	52.0	12.5	12.5	24.5	63.5

高压两通球阀

用途：产品用于流路开关截止

特点：外观精巧，采用三片式结构，结构更合理，延长使用寿命，内置补偿弹片，适用压力范围更广，舒适手柄设计，可用于面板安装

技术参数：

工作压力：最高压力可达6000PSI(413bar)
 工作温度：PTFE：-54℃~177℃
 PCTFE：-54℃~177℃
 PEEK：-54℃~232℃

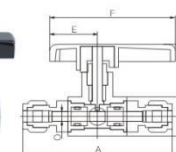

订购号	接口尺寸	通径(mm)	A	B	C	D	E	F	
英制	QG.Y22-2N	1/8in	4.8	2.68	1.97	0.41	0.41	0.65	1.75
	QG.Y22-4N	1/4in	4.8	3.05	1.97	0.41	0.41	0.65	1.75
	QG.Y22-6N	3/8in	4.8	3.11	1.97	0.41	0.41	0.65	1.75
	QG.Y22-8N	1/2in	8.5	3.68	2.08	0.53	0.53	0.96	2.5
公制	QG.Y22-6M	6mm	4.8	76.0	50.0	10.5	10.5	16.5	44.5
	QG.Y22-8M	8mm	4.8	78.0	50.0	10.5	10.5	16.5	44.5
	QG.Y22-10M	10mm	4.8	80.0	50.0	10.5	10.5	16.5	44.5



三通球阀

用途：产品用于流路流向的转换和双向截止

特点：外观精巧，非一体式结构，结构更合理，延长使用寿命，内置补偿弹片，适用压力范围更广，舒适手柄设计，可用于面板安装。

技术参数：

工作压力：最高压力可达6000PSI(413bar)
 工作温度：PTFE：-54℃~177℃
 PCTFE：-54℃~177℃
 PEEK：-54℃~232℃

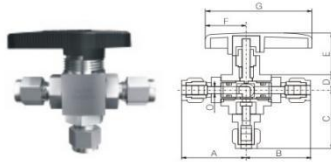

订购号	接口尺寸	通径(mm)	A	B	C	D	E	F	G	
英制	QG.Y3-2N	1/8in	2.5	1.47	1.47	1.51	0.41	1.14	0.65	1.75
	QG.Y3-4N	1/4in	4.8	1.53	1.53	1.56	0.41	1.14	0.65	1.75
	QG.Y3-6N	3/8in	4.8	1.56	1.56	1.59	0.41	1.14	0.65	1.75
	QG.Y3-8N	1/2in	8.5	1.84	1.84	1.84	0.53	1.02	0.96	2.5
公制	QG.Y3-6M	6mm	4.8	39.0	39.0	40.0	10.5	29.0	16.5	44.5
	QG.Y3-8M	8mm	4.8	40.0	40.0	41.0	10.5	29.0	16.5	44.5
	QG.Y3-10M	10mm	8.5	42.5	42.5	42.5	13.5	29.0	24.5	63.5

四通球阀

用途：产品用于控制系统两路流体的切换

特点：外观精巧，非一体式结构，结构更合理，延长使用寿命，内置补偿弹片，适用压力范围更广，舒适手柄设计，可用于面板安装

技术参数：

工作压力：最高压力可达6000PSI(413bar)
 工作温度：PTFE：-54℃~177℃
 PCTFE：-54℃~177℃
 PEEK：-54℃~232℃

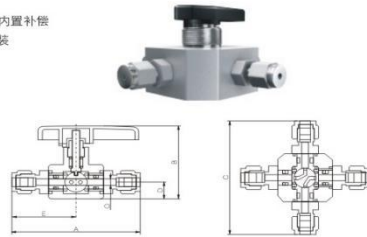

订购号	接口尺寸	通径(mm)	A	B	C	D	E	
英制	QG.Y-2N	1/8in	2.5	3.19	2.10	3.19	0.49	1.59
	QG.Y-4N	1/4in	4.8	3.25	2.10	3.25	0.49	1.63
公制	QG.Y-3M	3mm	2.5	81.0	53.4	81.0	12.5	40.5
	QG.Y-6M	6mm	4.8	82.5	53.4	82.5	12.5	41.3



六通球阀

用途：产品用于控制系统三路流体的切换

特点：外观精巧，盒装阀座填料允许三路流路交叉切换，机加工止动件能使孔口正确定位，舒适手柄设计，可用于面板安装。

技术参数：

工作压力：最高压力可达2500PSI(172bar)
 工作温度：PTFE：-54℃~177℃
 PCTFE：-54℃~177℃
 PEEK：-54℃~232℃

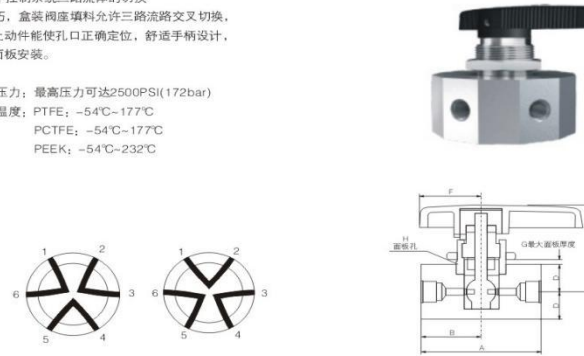

订购号	接口尺寸	Cv	通径	A	B	D	F	G	H	J
QG.Y6-1N	1/16in	0.06	0.052	1.95	0.97	0.44	1.53	3/16	29/32	1.68
QG.Y6-1M	1/8in	0.08	0.062	1.95	0.97	0.44	1.53	3/16	29/32	1.68



整体式阀帽针阀系列

用途：产品用于流路过程中的截止使用
 特点：外观精巧，结构紧凑，舒适手柄设计，可用于面板安装，直通型与直角型设计，方便用户选择

技术参数：
 工作压力：工作压力可达6000PSI(413bar)
 通径：0.080-0.375in(2.0-9.5mm)
 流量系数(Cv)：0.09-1.8



订购号	接口尺寸	Cv	L	A	B	D	E	H	
公制 (mm)	QZ.YI-3M	3mm	0.09	49.3	24.9	32.8	11.9	25.4	57.9
	QZ.YI-6M	6mm	0.37	57.7	28.7	38.4	13.5	35.1	63.5
	QZ.YI-8M	8mm	0.73	59.4	29.7	39.1			
	QZ.YI-10M	10mm		66.0	33.0	45.7	19.8	47.8	75.4
英制 (mm)	QZ.YI-2N	1/8in	0.09	1.94	0.98	0.29	0.47	1.00	2.28
	QZ.YI-4N	1/4in	0.37	2.27	1.13	0.51	0.53	1.38	2.50
	QZ.YI-6N	3/8in		2.58	1.29	0.79	0.78	1.88	2.97
	QZ.YI-8N	1/2in	0.73	2.80	1.40	0.90			

联合式阀帽针阀系列

用途：产品用于流路过程中的截止使用
 特点：外观精巧，优化结构设计，传动螺纹与介质隔离，适用于洁净度更高的流体系统，密封材料适用于工作压力更高，温度范围更广，舒适手柄设计可用于面板安装，直通型与直角型设计，方便用户选择

技术参数：
 工作压力：工作压力可达6000-10000PSI(413-689bar)
 通径：0.156-0.437in(4.0-11.1mm)
 流量系数(Cv)：0.35-2.4

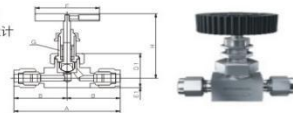

订购号	接口尺寸	Cv	A	B	D1	E1	F	G	H	
公制 (mm)	QZ.YU-4M	1/4in	0.35	2.40	1.20	1.09	0.38	1.75	19/32	3.04
	QZ.YU-6M	3/8in	0.86	2.83	1.41	1.34	0.50	2.50	25/32	3.70
	QZ.YU-8M	1/2in		3.04	1.52					
英制 (mm)	QZ.YU-6N	6mm	0.35	61.0	30.5	27.7	9.7	44.4	15.1	77.2
	QZ.YU-8N	8mm		0.86	72.4	35.8	34.0	12.7	63.5	19.8
	QZ.YU-10N	10mm								



管件接头



部分代替进口

进口品牌产品

Swagelok
世伟洛克



Parker



TESCOM



罗斯蒙特 3051 压力变送器



压力测量领域中久经考验的领导者：

- 性能一流，参考精度为 0.065%。
- 量程比为 100:1。
- 通过这种共平面平台，可实现一体化压力、流量和液位解决方案。
- 根据 IEC 61508 标准进行了 SIL2 安全认证，由于具有全面的 HART® 功能，简化了安全验证。
- 20 多年来，产品始终向后兼容，这样，用户在投资最新功能时不会增加工厂的复杂性。

国产压力表、减压器产品展示



适用气体

氧气
氮气
氩气
氢气
氦气
二氧化碳
空气